

MẶT BẰNG CỘT TẦNG TRỆT HIỆN TRẠNG

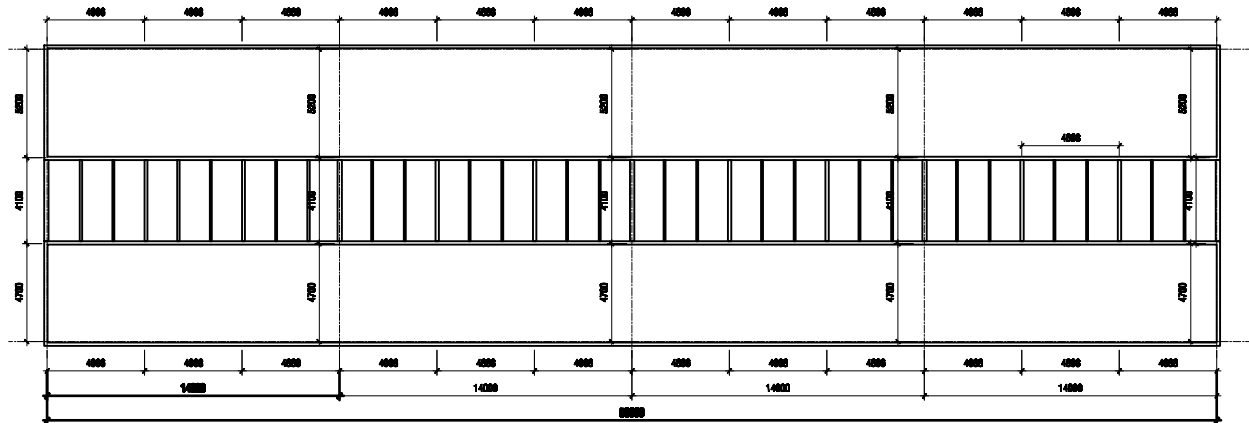

MẶT BẰNG TRẦN TẦNG TRỆT HIỆN TRẠNG

CHỦ ĐẦU TƯ
TỔNG CÔNG TY CP
PHONG PHÚ

ĐƠN VỊ THIẾT KẾ
CÔNG TY TNHH THƯƠNG MẠI & XD
THÀNH THỊNH PHÁT

SỐ QUẢN LÝ - P. QUẢN LÝ: TP. HỒ CHÍ MINH - ĐƠN VỊ
 SỐ QUẢN LÝ: 000000000

ĐƠN VỊ THIẾT KẾ

NGƯỜI DẪN THỰC HIỆN
CHỦ TRƯỞNG THIẾT KẾ

NGƯỜI DẪN THỰC HIỆN
CHUYÊN LĨNH KỸ THUẬT

THIẾT KẾ VẼ

TÊN CÔNG TRÌNH

VP NHUỘM

SỐ QUẢN LÝ - P. QUẢN LÝ: TP. HỒ CHÍ MINH

SỐ CÔNG TRÌNH: 000000000

TÊN ĐƠN VỊ THIẾT KẾ

MB HIỆN TRẠNG

ĐƠN CHỖ CHỮA:

- Mọi yêu cầu sửa chữa phải có sự đồng ý của chủ đầu tư và đơn vị thi công.
 - Mọi yêu cầu sửa chữa phải có sự đồng ý của chủ đầu tư và đơn vị thi công.
 - Mọi yêu cầu sửa chữa phải có sự đồng ý của chủ đầu tư và đơn vị thi công.
 - Mọi yêu cầu sửa chữa phải có sự đồng ý của chủ đầu tư và đơn vị thi công.

- Mọi yêu cầu sửa chữa phải có sự đồng ý của chủ đầu tư và đơn vị thi công.
 - Mọi yêu cầu sửa chữa phải có sự đồng ý của chủ đầu tư và đơn vị thi công.
 - Mọi yêu cầu sửa chữa phải có sự đồng ý của chủ đầu tư và đơn vị thi công.

MỤC BỊCH PHẠM BẢN VẼ:

THIẾT KẾ KỸ THUẬT THIẾT KẾ KỸ THUẬT
 THIẾT KẾ KỸ THUẬT THIẾT KẾ KỸ THUẬT
 THIẾT KẾ KỸ THUẬT THIẾT KẾ KỸ THUẬT

KÝ TƯỢNG ĐƠN VỊ:

KT - 01

TỈ LỆ: 1/100 THỜI GIAN HOÀN THÀNH: 4 - 2016

XXXXXXXXXXXX

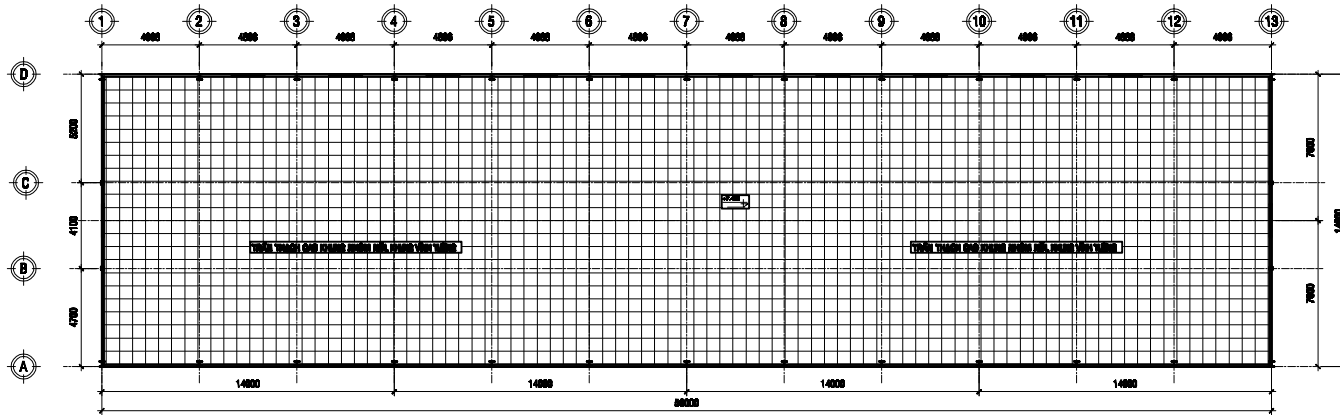

MẶT BẰNG TRẦN LẦU 1

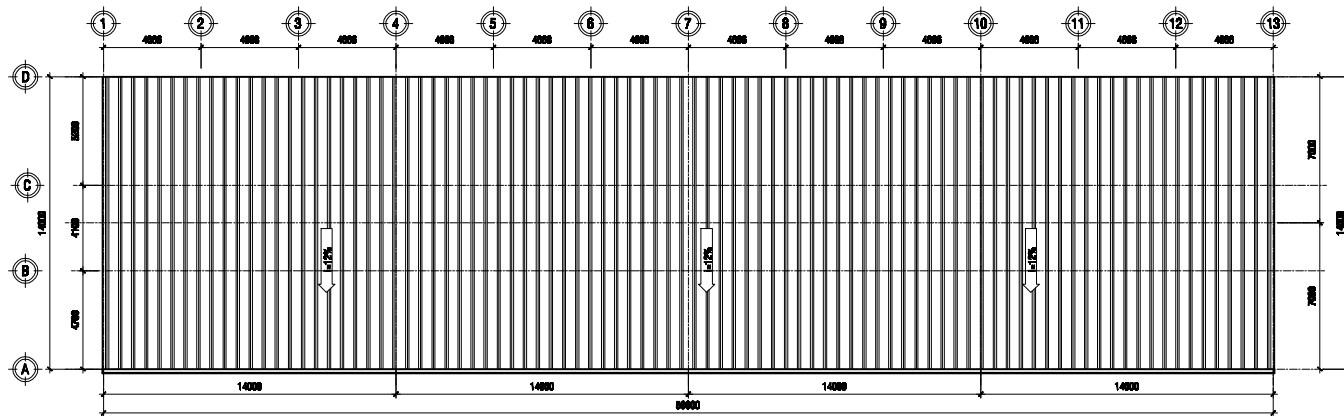

MẶT BẰNG MÁI

CHỦ ĐẦU TƯ
TỔNG CÔNG TY CP
PHONG PHÚ

ĐƠN VỊ THIẾT KẾ
CTY TNHH THƯƠNG MẠI & XD
THÀNH THỊNH PHÁT

SỐ D7/2 - P. QUANG VINH - TP BẾN HỒN - ĐỒNG NAI
TH.L: 000001000

ĐẠM DỐC:

NGUYỄN VĂN THÀNH
CHỦ TRƯỞNG THIẾT KẾ

NGUYỄN VĂN THÀNH
NGƯỜI LẬP KỸ THUẬT

THIẾT KẾ VẼ:

TÊN CÔNG TRÌNH:

VP NHUỘM

ĐỊA ĐIỂM : P.TÂN BÌNH QUẬN PHÚ ĐỔ- TP.HCM

SỐ CÔNG TRÌNH: 00/0014/TK

TÊN BẢN VẼ:

MB MỚI MÁI, LẦU 1

ĐƠN CHỮ CHỮA:
 - Mọi yêu cầu chi tiết xin liên hệ: **VP NHUỘM**
 - Mọi thắc mắc xin liên hệ: **VP NHUỘM**
 - Mọi chi phí thiết kế xin liên hệ: **VP NHUỘM**
 - Mọi chi phí thi công xin liên hệ: **VP NHUỘM**
 - Mọi chi phí vận chuyển xin liên hệ: **VP NHUỘM**
 - Mọi chi phí lắp đặt xin liên hệ: **VP NHUỘM**

MÀNG BÈNH PHAY THANG:

THIẾT KẾ SƠ PHẠC THAM KHẢO
 THIẾT KẾ SƠ BỘ TÍNH CÔNG
 TRÌNH Duyệt HOÀN CÔNG

KÝ THIỆU BẢN VẼ:

KT - 03

TỈ LỆ THỜI GIẠN HOÀN THÀNH
 1/100 4 - 0016

Kính gửi Quý Ông/Bà...

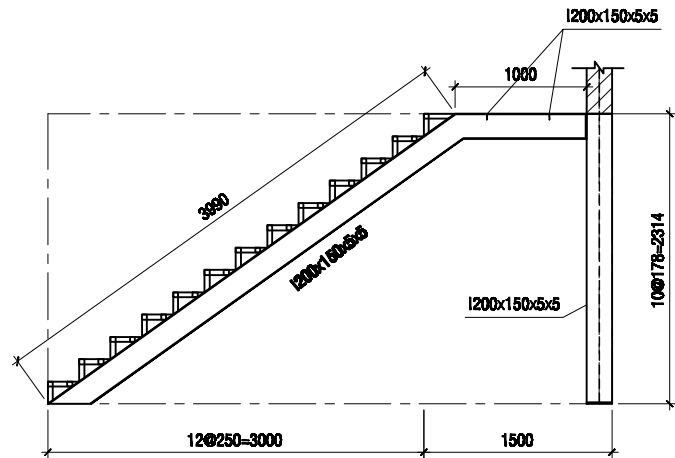

DT1

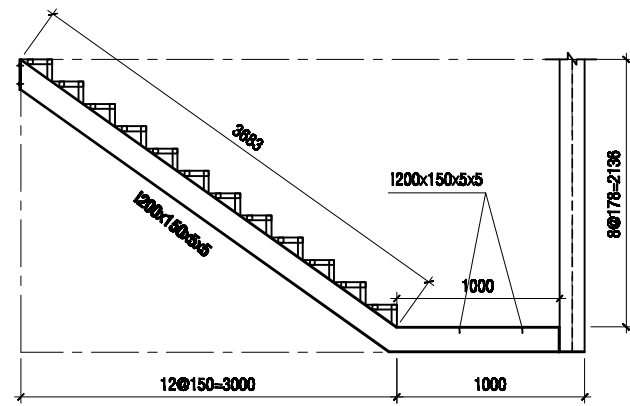

DT4

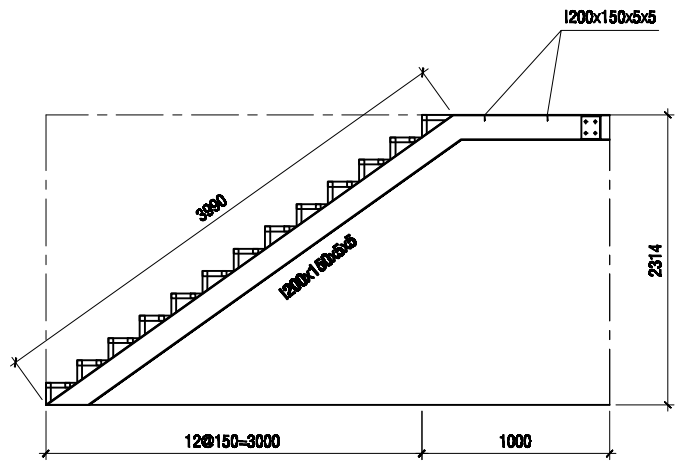

DT2

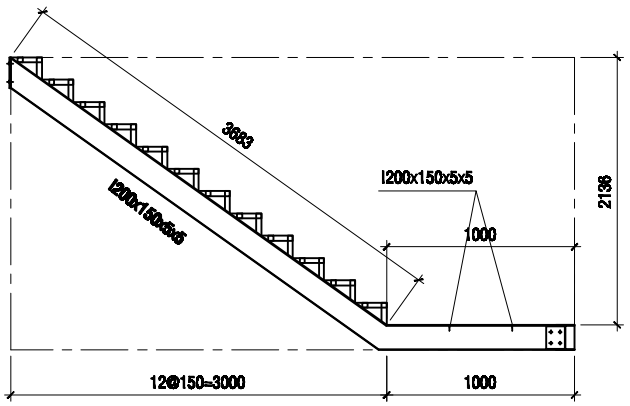

DT3

CƠ SỞ TƯ TỔNG CÔNG TY CP PHONG PHÚ	
NGƯỜI THIẾT KẾ CÔNG TY TNHH THƯƠNG MẠI & XD THÀNH THỊNH PHÁT	
SỐ QUÂN - P. QUÂN QUẢN - TP. QUẢN LÝ - QUẢN LÝ TEL: 090810070	
CHỨC VỤ:	
NGƯỜI VẤN THẮM CHỦ TRƯỞNG THIẾT KẾ:	
NGƯỜI VẤN THẮM NGƯỜI LẬP KẾ THẠCH:	
THIẾT KẾ VẼ:	
TÊN CÔNG TRÌNH: VP NHỰM	
ĐỊA ĐIỂM : P. TÂN BÌNH QUẬN PHÚ NHÚ - TP. HCM	
SỐ CÔNG TRÌNH: 08/08/14/TK	
TÊN BẢN VẼ: MC CẦU THANG	
PHI CHỮ CHUNG: - Mọi yêu cầu khác ngoài nội dung bản vẽ phải được ghi rõ trên bản vẽ. - Mọi chi tiết, kết cấu, vật liệu, màu sắc, kích thước, nếu không có trong bản vẽ, phải được ghi rõ trên bản vẽ. - Mọi chi tiết, kết cấu, vật liệu, màu sắc, kích thước, nếu không có trong bản vẽ, phải được ghi rõ trên bản vẽ. - Mọi chi tiết, kết cấu, vật liệu, màu sắc, kích thước, nếu không có trong bản vẽ, phải được ghi rõ trên bản vẽ.	
MỤC MÔCH PHỤ LỤC:	
THIẾT KẾ KẾ PHẠC <input type="checkbox"/>	THẠCH NHỰM <input type="checkbox"/>
THIẾT KẾ KẾ THẠCH <input type="checkbox"/>	TÊN CÔNG TRÌNH <input type="checkbox"/>
THIẾT KẾ VẼ <input type="checkbox"/>	NỘI DUNG <input type="checkbox"/>
XẾ TỰ CHỨC VẼ:	
KT - 12	
TỈ LỆ	THỜI GIAN NHẬN THẮM
1/100	4 - 08/16
KINH DOANH THƯƠNG...	

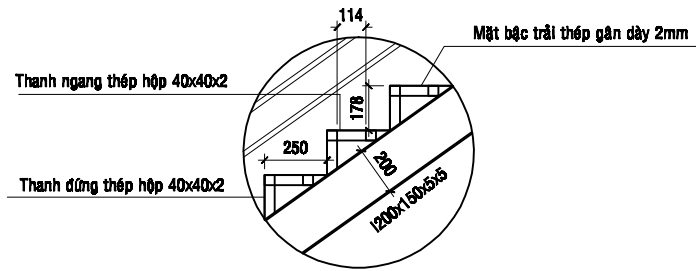

CHI TIẾT 1

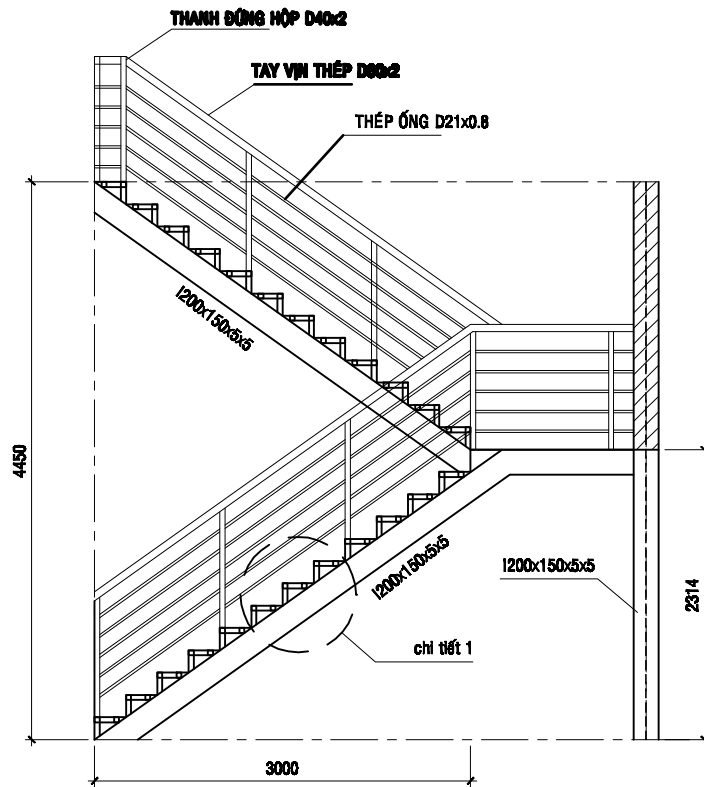

MẶT ĐỨNG CẦU THANG

**CƠ SỞ TỰ
TỔNG CÔNG TY CP
PHONG PHÚ**

ĐƠN VỊ THIẾT KẾ

**CTY TNHH THƯƠNG MẠI & XD
THÀNH THỊNH PHÁT**

**SỐ 07/2 - P. QUANG VINH - TP BẾN HỒN - ĐỒNG NAI
TEL: 0908018090**

ĐƠN MẪU:

**NGUYỄN VĂN THÀNH
CHỦ TRÌ THIẾT KẾ**

**NGUYỄN VĂN THÀNH
NGƯỜI LẬP KỸ THUẬT**

THIẾT KẾ VẼ:

TÊN CÔNG TRÌNH:

VP NHỰM

ĐƠN MẪU : P. T. XINH NHỰM PHÚ - QU. TP. HỒM

SỐ CÔNG TRÌNH: 08/2014/TK

TÊN BẢN VẼ:

MẶT ĐỨNG

ĐƠN CHỮ CHỮM:

- Khi thi công các đơn vị thi công phải phải
nộp bản vẽ kỹ thuật về các đơn vị sau:
- Kiến trúc, kết cấu, điện, nước, môi trường,
- Nếu nhà thầu xây dựng, phải có sự đồng ý của
- Nếu chủ đầu tư yêu cầu phải có bản vẽ kỹ thuật
để lắp đặt thiết bị.

- Mọi chi phí thi công phải được tính toán và báo
trả cho đơn vị thi công, nếu không báo trước thì
về chi phí lắp đặt thiết bị và thi công.

MỤC MẪU PHỤ LỤC:

THIẾT KẾ KỸ THUẬT THẠM Duyệt
THIẾT KẾ KỸ THUẬT TÊN CÔNG TRÌNH
THẨM Duyệt KẾT CẤU

KÝ TƯỢNG ĐƠN VỊ:

KT - 11

TỈ LỆ	THỜI GIAN NHẬN THẨM
1/100	4 - 08/16

Kính gửi Quý Ông/Bà...

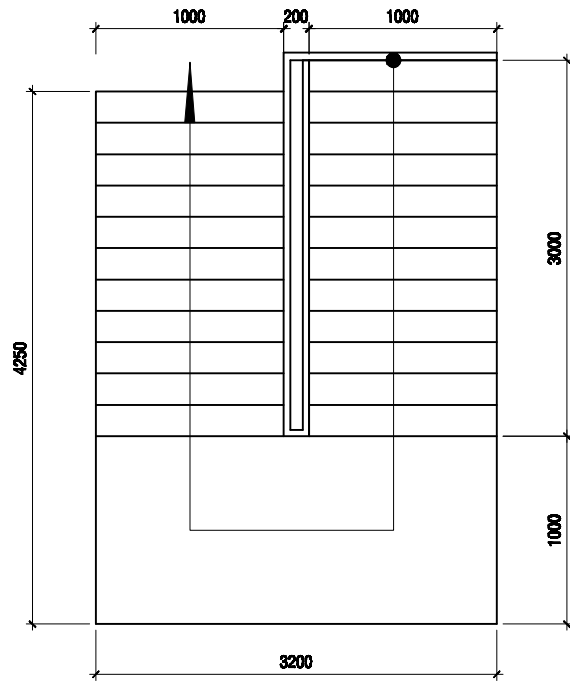

MẶT BẰNG CẦU THANG SL:01

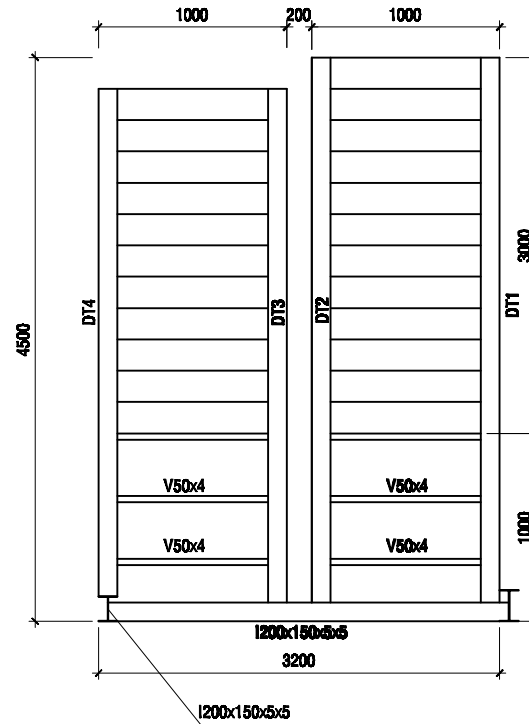

MẶT BẰNG KẾT CẤU CẦU THANG SL:01

CHỖ ĐÓNG
TỔNG CÔNG TY CP
PHONG PHÚ

ĐƠN VỊ THIẾT KẾ
CÔNG TY TNHH THƯƠNG MẠI & XD
THÀNH THỊNH PHÁT

SỐ QUẢN - P. QUẢN LÝ - TP. QUẢN LÝ - QUẢN LÝ
 TEL: 0908147100

ĐƠN VỊ THIẾT KẾ

NGUYỄN VĂN THÀNH
CHỦ TRƯỞNG THIẾT KẾ

NGUYỄN VĂN THÀNH
NGƯỜI LẬP KỸ THUẬT

THIẾT KẾ VẼ

TÊN CÔNG TRÌNH
VP NHUỘM

SỐ QUẢN : P.TXNH QUẢN LÝ-QUẢN LÝ-TP.HCM

SỐ CÔNG TRÌNH: 08/2014/TK

TÊN ĐƠN VỊ

MB CẦU THANG

ĐƠN CHỖ CHỮNG:
 - Mọi yêu cầu chi tiết xin liên hệ trực tiếp phòng kỹ thuật của đơn vị thiết kế.
 - Mọi yêu cầu chi tiết xin liên hệ trực tiếp phòng kỹ thuật của đơn vị thiết kế.
 - Mọi yêu cầu chi tiết xin liên hệ trực tiếp phòng kỹ thuật của đơn vị thiết kế.
 - Mọi yêu cầu chi tiết xin liên hệ trực tiếp phòng kỹ thuật của đơn vị thiết kế.

MỨC ĐÓNG PHÁP KẾ:
 THIẾT KẾ ĐÓNG PHÁP THẠM NHẬN
 THIẾT KẾ QUẢN LÝ TÊN CÔNG
 THẨM DUYỆT HỌ TÊN

KỸ THUẬT ĐÓNG VẼ:

KT - 10

TỈ LỆ	THỜI GIAN NHẬN THỦM
1/50	4 - 08/16

08/2014/TKP...

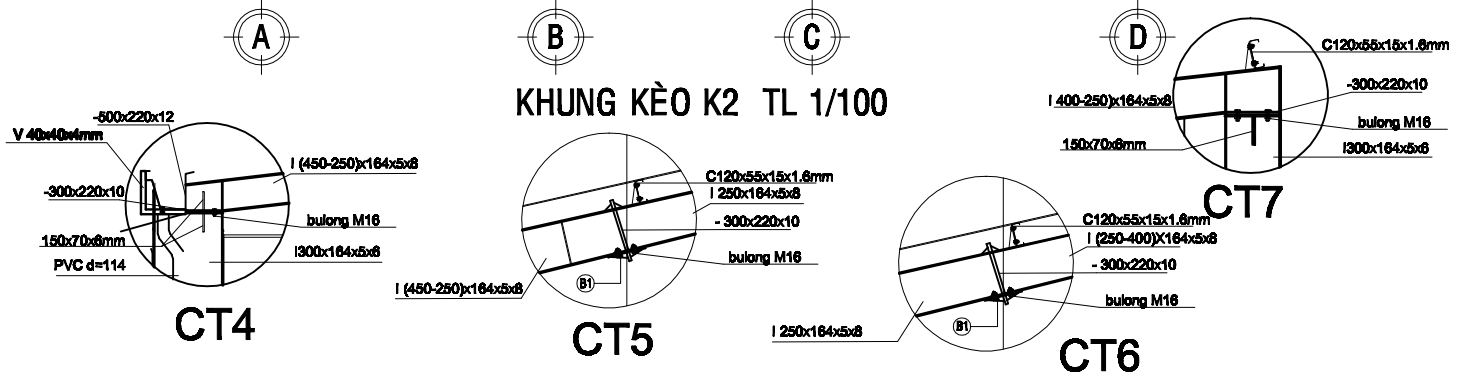
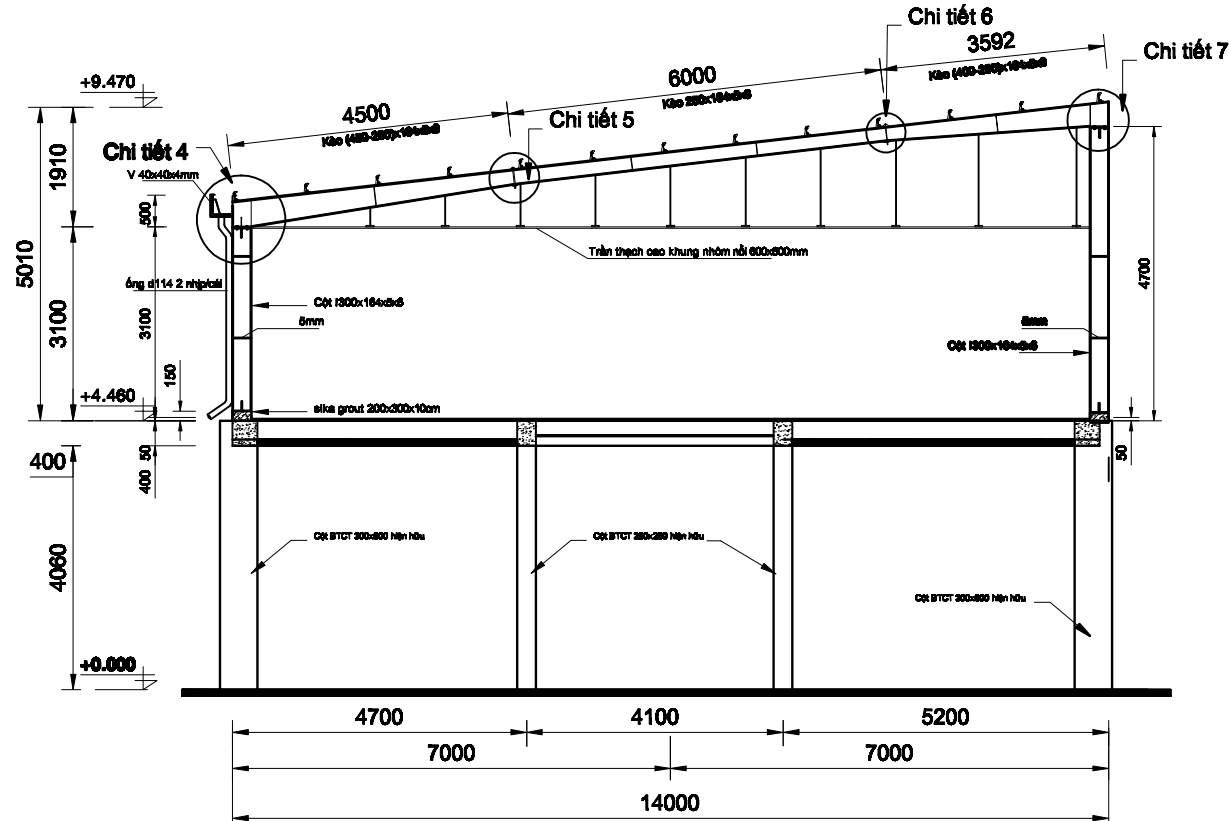

KHUNG KÈO K2 TL 1/100

CHỦ ĐẦU TƯ TỔNG CÔNG TY CP PHONG PHÚ	
ĐƠN VỊ THIẾT KẾ CTY TNHH THƯƠNG MẠI & XD THÀNH THỊNH PHÁT	
SỐ QUẢN LÝ - P. QUẢN LÝ - TP. ĐƠN HẠ - SỐ QUẢN LÝ TEL: 0938118030	
BẢN VẼ:	
NGUYỄN VĂN THẠNH CHỦ TRƯỞNG THIẾT KẾ	
NGUYỄN VĂN THẠNH NHÂN LÝ KỸ THUẬT	
THIẾT KẾ VẼ:	
TÊN CÔNG TRÌNH VP NHUỘM	
ĐỊA ĐIỂM : P. TÂN BÌNH QUẬN PHÚ NHŨ - TP. HCM	
SỐ CÔNG TRÌNH: 0022187X	
TÊN BẢN VẼ KHUNG K2	
ĐIỀU CHỈNH CHUNG: - Mọi yêu cầu sửa chữa phải có văn bản trước việc sửa chữa về cấu trúc và chi tiết: - Sửa chữa, lắp đặt, vận hành, bảo trì phải tuân thủ các quy định của pháp luật và các quy định của chủ đầu tư. - Mọi chi phí sửa chữa phải được tính toán và báo cáo về chủ đầu tư trước khi tiến hành. - Mọi chi phí vận hành phải được tính toán và báo cáo về chủ đầu tư trước khi tiến hành.	
HƯỚNG DẪN PHÁT HÀNH: THIẾT KẾ DỰ PHẠM <input type="checkbox"/> TRƯỞNG QUẢN <input type="checkbox"/> THIẾT KẾ SƠ BỘ <input type="checkbox"/> TRƯỞNG QUẢN <input type="checkbox"/> TRÌNH Duyệt <input type="checkbox"/> NHÂN CÔNG <input type="checkbox"/>	
KÝ HIỆU BẢN VẼ: KT - 09	
TỈ LỆ 1/100	THỜI GIAN HOÀN THÀNH 4 - NGÀY
KINH DOANH TẠI...	

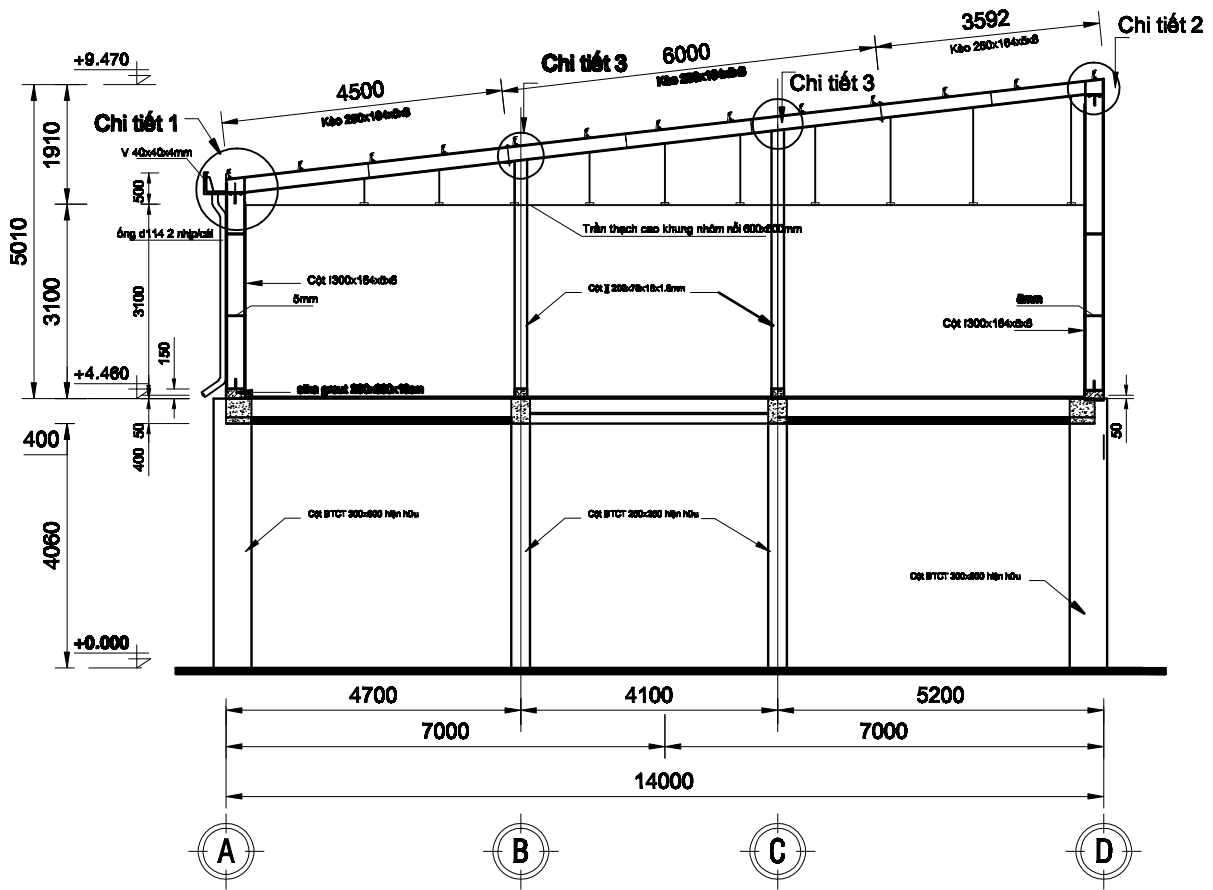

KHUNG KÈO K1 TL 1/100

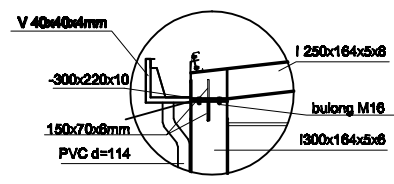

CT1

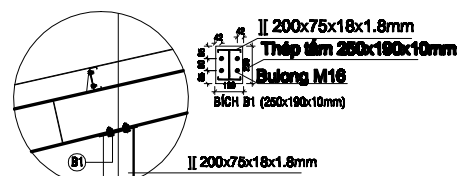

CT3

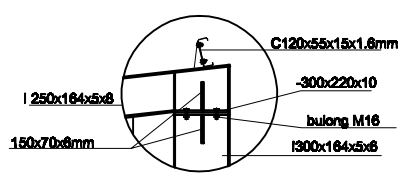

CT2

CHỦ ĐẦU TƯ TỔNG CÔNG TY CP PHONG PHÚ	
ĐƠN VỊ THIẾT KẾ CÔNG TY TNHH THƯƠNG MẠI & XD THÀNH THỊNH PHÁT	
SỐ D7/2 - P. QUANG VINH - TP. BẾN HỒN - ĐỒNG NAI TEL: 090810890	
ĐIỂM DẪN 	
NGUYỄN VĂN THÀNH CHỦ TRƯỞNG THIẾT KẾ	
NGUYỄN VĂN THÀNH CHỦ LĨNH KỸ THUẬT	
THIẾT KẾ VẼ 	
TÊN CÔNG TRÌNH VP NHUỘM	
ĐỊA ĐIỂM : P. TÂN BÌNH QUẬN PHÚ QUÝ - TP. HCM	
SỐ CÔNG TRÌNH : 08/2014/TK	
TÊN BẢN VẼ 	
KHUNG K1	
ĐƠN CHỖ CHỮA: - Mọi yêu cầu sửa chữa phải có sự đồng ý của đơn vị thiết kế. - Mọi chi phí sửa chữa phải do người sử dụng chịu. - Mọi chi phí vận chuyển phải do người sử dụng chịu. - Mọi chi phí lắp đặt phải do người sử dụng chịu. - Mọi chi phí vận chuyển phải do người sử dụng chịu. - Mọi chi phí vận chuyển phải do người sử dụng chịu. - Mọi chi phí vận chuyển phải do người sử dụng chịu.	
MỤC MÔCH PHẢI HẸM: THIẾT KẾ BỐ PHẠNG <input type="checkbox"/> THỰC HIỆN <input type="checkbox"/> THIẾT KẾ CHI TIẾT <input type="checkbox"/> TÍNH TOÁN <input type="checkbox"/> THỰC DẪN <input type="checkbox"/> KIỂM TRA <input type="checkbox"/>	
KÝ CHỮ BẢN VẼ: 	
KT - 08	
TỈ LỆ 1/100	THỜI GIAN THỰC HIỆN 4 - 2014
Xây dựng tại TP...	

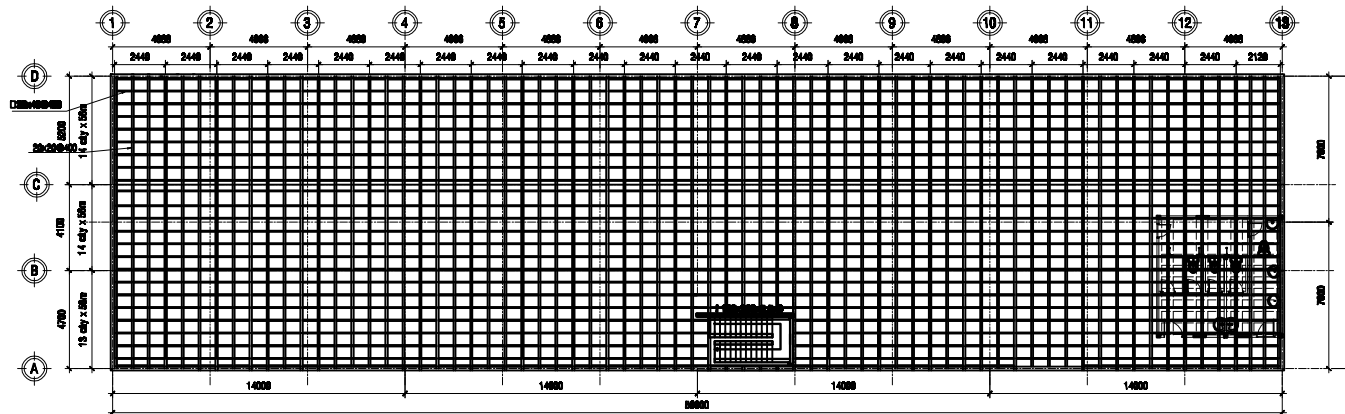

MẶT BẰNG BỐ TRÍ HỆ KHUNG ĐỖ TẤM CEMBOARD 18mm LẦU 1

GHI CHÚ:

- TRỤC A-D & 0-0 II BƯỚC L.4000 ĐẶT TRÊN PHÒNG SÀN
- TRỤC B-C II BƯỚC L.4000 ĐẶT TRÊN PHÒNG SÀN
- TRỤC 1-2 BƯỚC L.4000 ĐẶT TRÊN PHÒNG SÀN
- VẠCH 0-0 CHIA SÀN SÀN VÀ LƯỚI MÀN HỒ LÊN VÀ TẦNG SÀN CHỖ SÀN VÀ LƯỚI

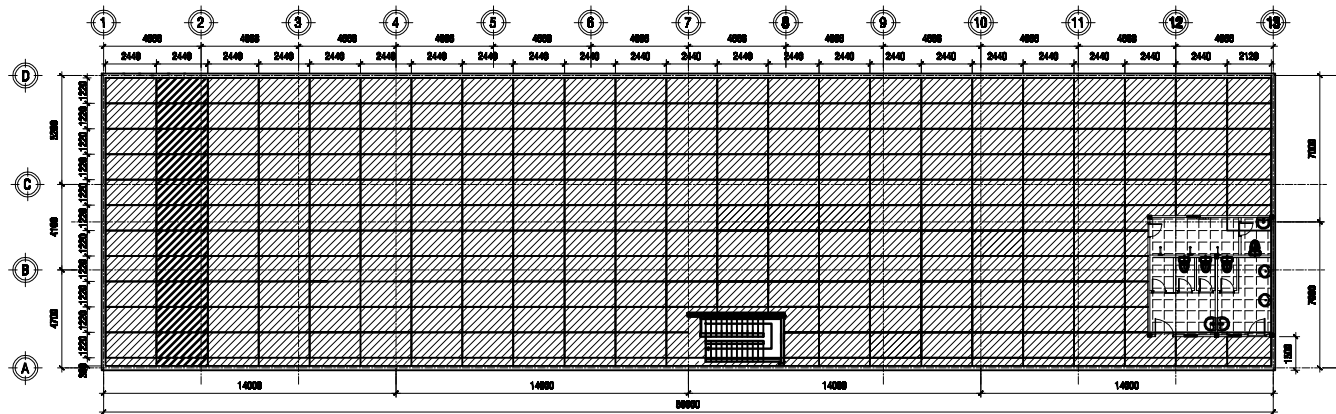

MẶT BẰNG BỐ TRÍ TẤM VÁN XI MĂNG

GHI CHÚ:

- SÀN CEMBOARD 18mm
- SÀN TRÊN SÀN SÀN SÀN
- SÀN TRÊN SÀN SÀN SÀN



CÔNG TY
TỔNG CÔNG TY CP
PHONG PHÚ

BIÊN VI THIỆT KẾ

CTY TNHH THƯƠNG MẠI & XD
THÀNH THỊNH PHÁT

SỐ 07A - P. QUẬN QUẬN - TP HỒ CHÍ MINH - ĐƯỜNG
TEL: 090810870

ĐẠM SỨC

NGUYỄN VĂN THƯỜNG
CHỦ TRƯỞNG THIỆT KẾ

NGUYỄN VĂN THƯỜNG
NGƯỜI LẬP KẾ THẠCH

THIỆT KẾ VẼ

TÊN CÔNG TRÌNH:

VP NHỰC

ĐỊA ĐIỂM : P. T. QUẬN QUẬN - TP. HỒ CHÍ MINH

ĐỊA ĐIỂM THẠCH: 03/2016/TK

TÊN BẢN VẼ:

MB BỐ TRÍ TẤM VÁN XI MĂNG

GHI CHÚ CHUNG:

- Mọi yêu cầu chi tiết xin liên hệ phòng kỹ thuật của công ty.
- Mọi chi tiết xin liên hệ phòng kỹ thuật của công ty.
- Mọi chi tiết xin liên hệ phòng kỹ thuật của công ty.
- Mọi chi tiết xin liên hệ phòng kỹ thuật của công ty.
- Mọi chi tiết xin liên hệ phòng kỹ thuật của công ty.

MÀNG NHỰC PHAY THAY:

- THIỆT KẾ SÀN SÀN
- THIỆT KẾ SÀN SÀN
- THIỆT KẾ SÀN SÀN
- THIỆT KẾ SÀN SÀN

XI THẠCH SÀN VẼ:

KT - 07

TỈ LỆ	THẺ ĐẠM NHẬN THẠCH
1/100	4 - 0016

XXXXXXXXXXXX

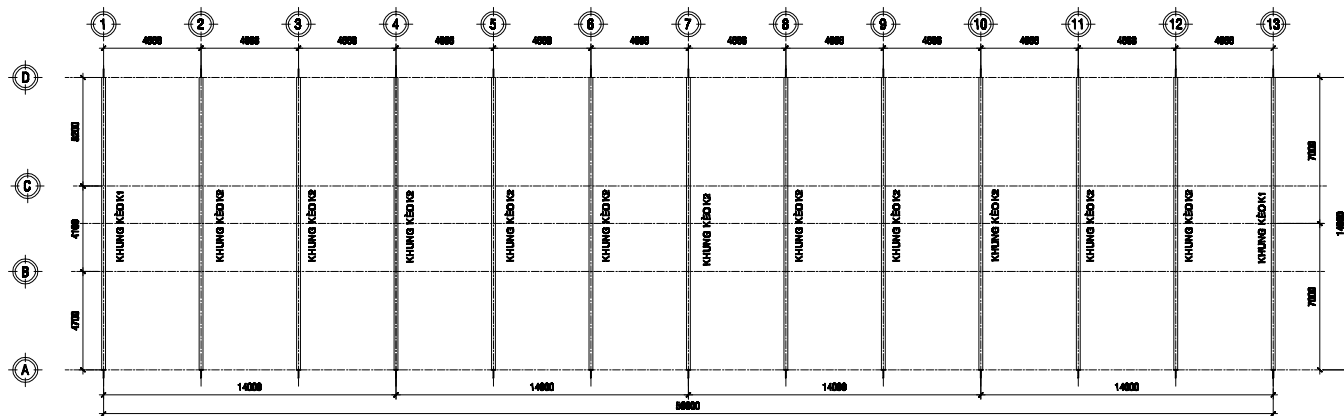

MẶT BẰNG BỐ TRÍ KHUNG KÈO MÁI

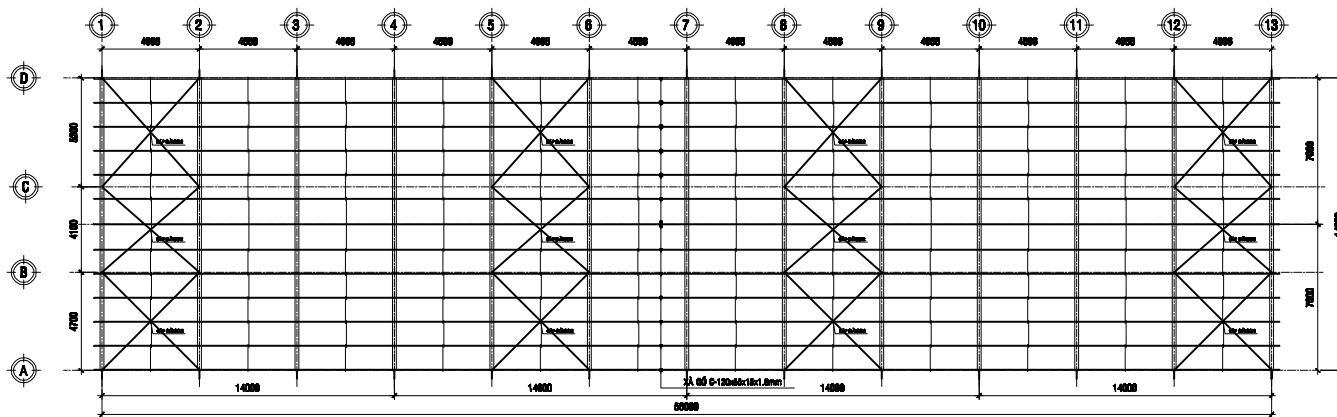

MẶT BẰNG XÀ GỖ MÁI - GIẰNG MÁI

CƠ SỞ TƯ
TỔNG CÔNG TY CP
PHONG PHÚ

ĐƠN VỊ THIẾT KẾ

CTY TNHH THƯƠNG MẠI & XD
THÀNH THỊNH PHÁT

SỐ QUẢN - P. QUẢN VƯỜN - TP. QUẢN HỒA - ĐỒNG HỒI
TEL: 0908100970

ĐẠM SỬ:

NGUYỄN VĂN THẮNG

CHỦ TRƯỞNG THIẾT KẾ

NGUYỄN VĂN THẮNG

CHỦ LÍ KỸ THUẬT

THIẾT KẾ VẼ:

TÊN CÔNG TRÌNH:

VP NHỰM

ĐỊA ĐIỂM : P. T. QUẢN HỒA - TP. QUẢN HỒI

SỐ CÔNG TRÌNH: 08/2014/TK

TÊN ĐẠM VẼ:

MB BỐ TRÍ KHUNG , KÈO, XÀ GỖ

ĐƠN CHỖ CHỮA:

- Đơn vị nhận cấp phép và thi công phải có giấy phép về kiến trúc và xây dựng.
- Kiến trúc, kết cấu, điện, nước, thông gió, chiếu sáng phải được thiết kế chi tiết.
- Mọi chi phí thi công phải được tính toán kỹ lưỡng và có mặt bằng chi tiết.
- Mọi chi phí vận chuyển phải được tính toán kỹ lưỡng và có mặt bằng chi tiết.

MÀNG NHỰA PHAY THANG:

- | | | |
|-------------------|----------------|--------------------------|
| THIẾT KẾ KỸ THUẬT | THAM KHẢO | <input type="checkbox"/> |
| THIẾT KẾ QUẢN LÝ | TÊN CÔNG TRÌNH | <input type="checkbox"/> |
| THIẾT KẾ VẼ | ĐẠM SỬ | <input type="checkbox"/> |

KÝ TƯỢNG ĐẠM VẼ:

KT - 06

TỶ LỆ	THỜI GIẠN HOÀN THÀNH
1/50	4 - 2016

Kính gửi Quý Ông/Bà...

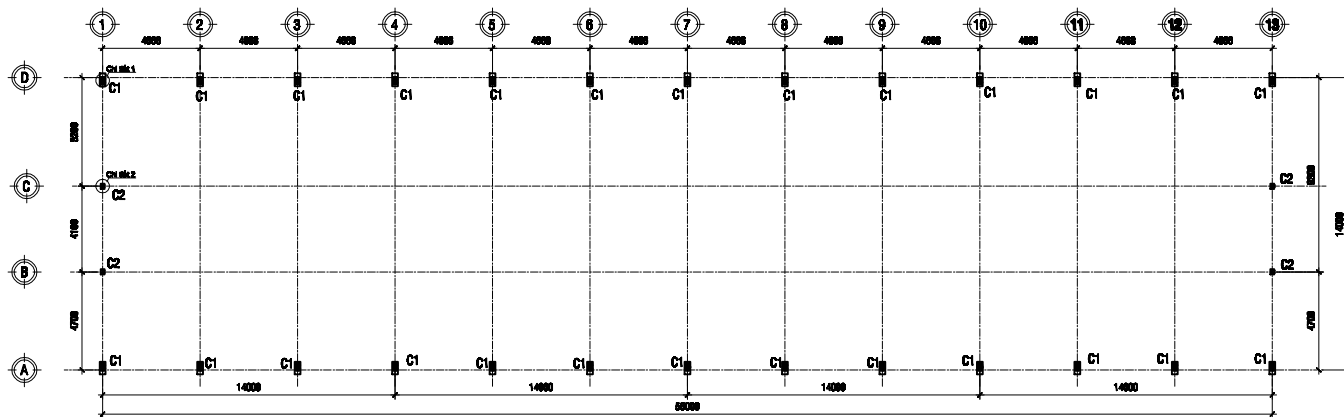

MẶT BẰNG ĐỊNH VỊ CỘT LẦU 1

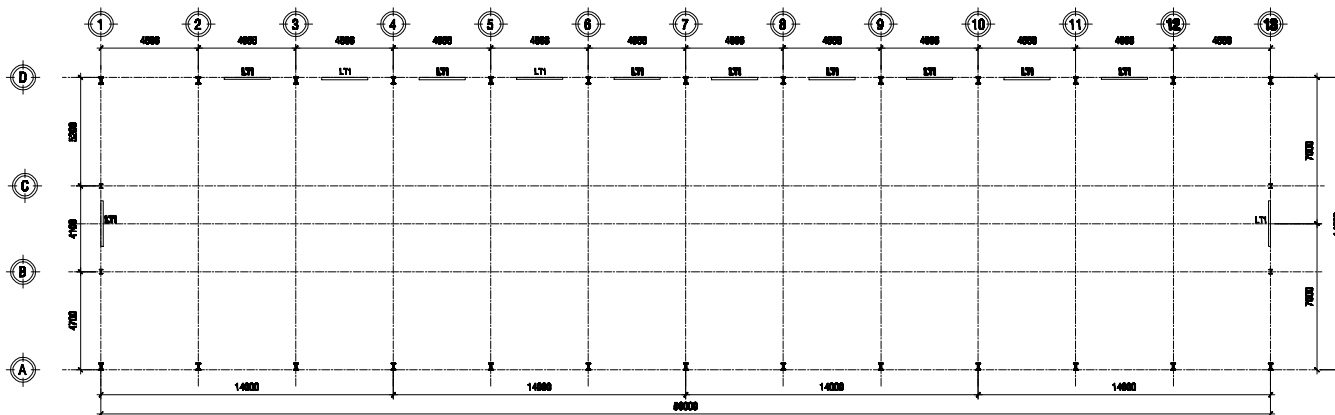

MẶT BẰNG LANH TÔ LẦU 1

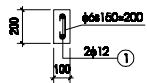

L1
Số: 12 L = 2.2 m

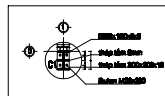
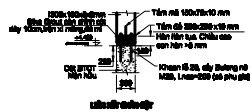

Chi tiết 1

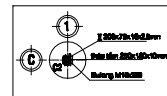

Chi tiết 2

CÔNG TY CỔ PHẦN
TỔNG CÔNG TY CP
PHONG PHÚ

BIÊN VI THIỆT KẾ

CTY TNHH THƯƠNG MẠI & XD
THÀNH THỊNH PHÁT

Số 07/2 - P. BÌNH VƯỢNG - TP. BÌNH HÒA - BÌNH PHƯỚC
TEL: 0903180270

ĐƠN MỤC ĐÍCH:

NGUYỄN VĂN THÀNH

CHỦ TRƯỞNG THIẾT KẾ

NGUYỄN VĂN THÀNH

NGƯỜI LẬP KỸ THUẬT

THIỆT KẾ VẼ:

TÊN CÔNG TRÌNH:

VP NHỰM

ĐỊA ĐIỂM: P. TÂN NHƠN PHÚ - Q. TP. HCM

SỐ CÔNG TRÌNH: 03/2016/TK

TÊN BẢN VẼ:

MB ĐỊNH VỊ CỘT , LANH TÔ

BIÊN CHỮ GIẢI THÍCH:

- Mọi yêu cầu chi tiết xin liên hệ với đơn vị thiết kế.
- Mọi yêu cầu chi tiết xin liên hệ với đơn vị thiết kế.
- Mọi yêu cầu chi tiết xin liên hệ với đơn vị thiết kế.
- Mọi yêu cầu chi tiết xin liên hệ với đơn vị thiết kế.
- Mọi yêu cầu chi tiết xin liên hệ với đơn vị thiết kế.
- Mọi yêu cầu chi tiết xin liên hệ với đơn vị thiết kế.

MÀNG BẢO VỆ:

- THIỆT KẾ KỸ THUẬT
- THIỆT KẾ KỸ THUẬT
- THIỆT KẾ KỸ THUẬT

KÝ TỜ ĐƠN VỊ:

KT - 05

TỈ LỆ	THỜI GIAN HOÀN THÀNH
1/100	4 - 08/16

ĐƠN VỊ THIẾT KẾ:

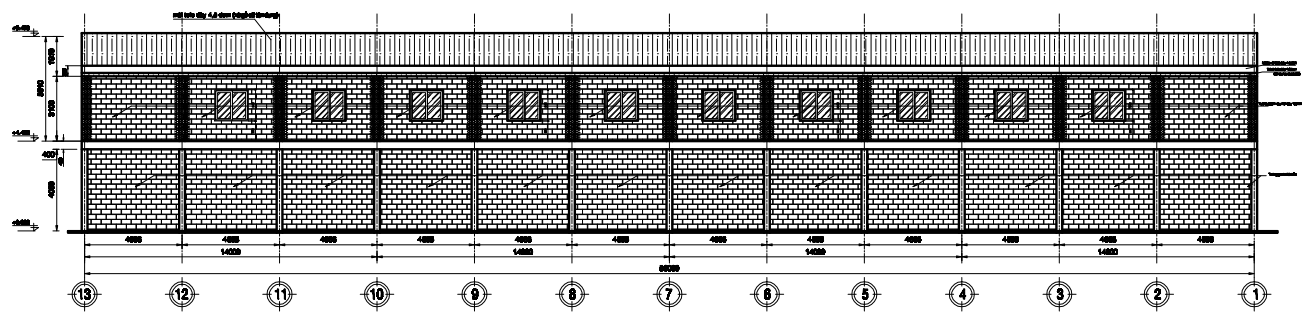

MẶT ĐỨNG TRỰC 13 - 1 TL 1/100

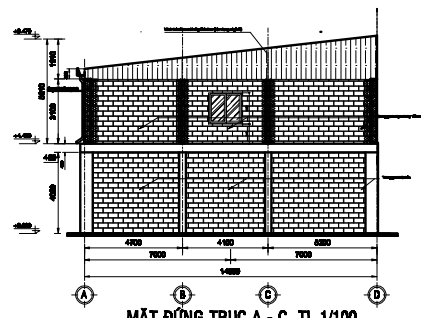

MẶT ĐỨNG TRỰC A - C TL 1/100

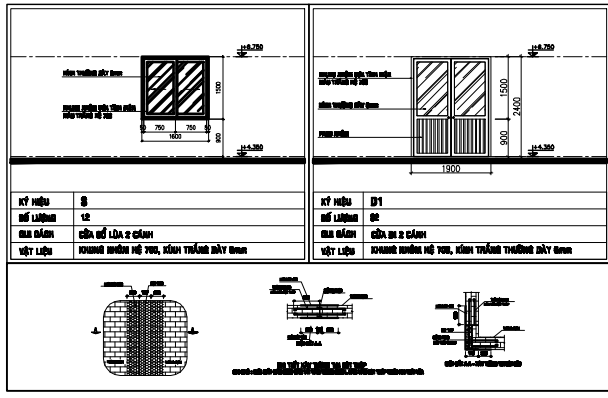

M MÁI

- MÁI TOLÉ MÀ MÀU 8 SÓNG DÂY 4.8mm
- XÀ GỖ THÉP (XEM BẢNG)
- TRẦN THẠCH CÁO KHUONE NHỎM HỔ

S1 SÀN LẦU TẤM VÁN XM 18mm

- TẤM VÁN XM GEMENHON 18mm
- KHUONE XƯƠNG

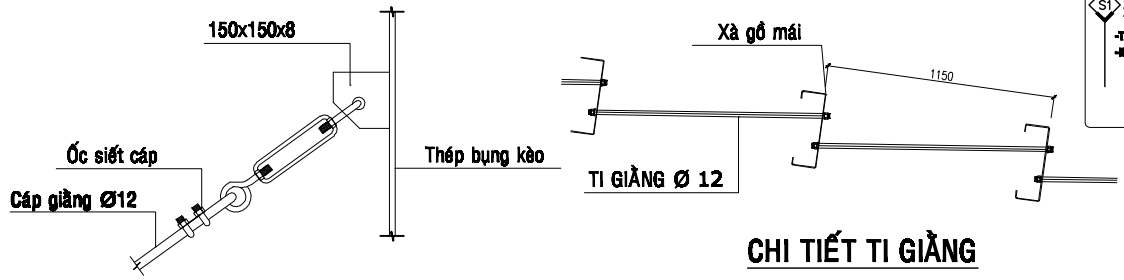

CÔNG TY TNHH
TỔNG CÔNG TY CP
PHONG PHÚ

ĐƠN VỊ THIẾT KẾ
CTY TNHH THƯƠNG MẠI & XD
THÀNH THỊNH PHÁT

ĐỒ DẪN - P. QUANG VINH - TP. BÌNH HÒA - ĐỒNG NAI
TEL: 090810870

ĐƠN VỊ THIẾT KẾ
NGUYỄN VĂN THÀNH
CHỦ TRƯỞNG THIẾT KẾ

NGUYỄN VĂN THÀNH
NGƯỜI LẬP KỸ THUẬT

THIẾT KẾ VẼ

TÊN CÔNG TRÌNH
VP NHỰM

ĐƠN VỊ THIẾT KẾ - P. TÂN NHƠN PHÚ - Q. 12 - TP. HCM
ĐỒ DẪN THIẾT KẾ - 03/2016/TK
TÊN BẢN VẼ

CÁC MẶT ĐỨNG, CT

ĐƠN CHỖ CHỮNG:

- MẪU THẺ CHỮNG CẤP ĐỘ VÀ TÊN CÔNG TRÌNH
- MẪU THẺ CHỮNG CẤP ĐỘ VÀ TÊN CÔNG TRÌNH
- MẪU THẺ CHỮNG CẤP ĐỘ VÀ TÊN CÔNG TRÌNH
- MẪU THẺ CHỮNG CẤP ĐỘ VÀ TÊN CÔNG TRÌNH
- MẪU THẺ CHỮNG CẤP ĐỘ VÀ TÊN CÔNG TRÌNH
- MẪU THẺ CHỮNG CẤP ĐỘ VÀ TÊN CÔNG TRÌNH

MẪU THẺ CHỮNG

THIẾT KẾ ĐỒ DẪN	THẪM HIỆU	<input type="checkbox"/>
THIẾT KẾ KỸ THUẬT	TÊN CÔNG TRÌNH	<input type="checkbox"/>
THIẾT KẾ VẼ	KHUNG CÔNG TRÌNH	<input type="checkbox"/>

KT - 04

TỈ LỆ	THỜI GIAN NHẬN THẪM HIỆU
1/100	4 - 08/16